

„VISTA” H35 / H50 / H35R / H50R Camera termoviziune - monocular

Cod produs: NPXVH35, NPXVH35R, NPXVH50, NPXVH50R



Manual de utilizare

Stimate client!

Vă mulțumim pentru achiziționarea produsului nostru. Vă rugăm să consultați ghidul nostru de utilizare pentru a afla cum să utilizați corect dispozitivul.

1 Date tehnice

Tip	VISTA H35	VISTA H35R	VISTA H50	VISTA H50R
Senzor termic	640x512, 12 μm		640x512, 12 μm	
NETD, mk	≤15		≤15	
Frecvență, Hz	60Hz		60Hz	
Lentila obiectiv, mm	35 F0,9		50 F0,9	
Camp vizual, % Linear FOV (câmpul vizual în metri la o distanță de 100 de metri)	12,5x10,0/22x18		8,8x7,0/15x12	
Marime, X	3-28		4-40	
Distanța de detecție, m (dimensiunea obiectului: 1,7m x 0,5m, P(n)=99%)	1800		2600	
Relief ochi, mm	25		25	
Diametru pupilei iesire, mm	8		8	
Reglare dioptrie, D	-4 – +6		-4 – +6	
Tip ecran	AMOLED 2560x2560		AMOLED 2560x2560	
Acumulator	Baterie litiu-ion înlocuibilă IBP-7/4400mAh			
Timp de funcționare max. (22°C)*, ora	5,5		5,5	
Clasificarea de siguranță a laserului	/	Clasa 1.	/	Clasa 1.
Distanța maximă de măsurare, m	/	1200	/	1200
Înregistrare sunet cu microfon	Sustinit		Sustinit	
Capacitate memorie, GB	64		64	
Clasificare IP	IP67		IP67	
Intervalul de temperatură de utilizare, °C	-20 – +50		-20 – +50	
Greutate cu acumulator inclus, gr	600	640	630	650
Dimensiune, mm	184x61x7 1	190x67x7 9	190x67x7 9	194x70x8 2

* Timpul real de funcționare depinde de cât de des utilizați Wi-Fi, fotografia, înregistrarea video... etc. **Datorită îmbunătățirilor continue, producătorul își rezervă dreptul de a face modificări fără notificare prealabilă!**

2 Pachetul conține

Conținutul pachetului dispozitivului poate varia în funcție de regiunea de vânzare!

- VISTA monocular
- Husa
- 2buc acumulator IBP-7
- Cablu data
- Curea
- Laveta curatare
- Manual de utilizare

3 Prezentarea produsului

Concepută pentru utilizare pe timp de zi și de noapte, camera de termoviziune cu un singur ochi VISTA oferă o calitate excepțională a imaginii chiar și în condiții meteorologice nefavorabile (ploaie, zăpadă, ceață, fum), astfel încât să puteți observa cu ușurință subiecții ascunși în spatele vegetației (ramuri de copaci, iarbă înaltă, arbuști). Mici, compacte și ușor de transportat, dispozitivele de termoviziune VISTA sunt concepute pentru utilizări multiple, ceea ce le face ideale pentru utilizarea în condiții de vizibilitate redusă, vânătoare, vânătoare, căutare, salvare... etc

Caracteristicile dispozitivului

- 640x512, senzor de 12 μm
- NETD≤15
- Reîmprospătare imagine 60Hz
- Senzor de 12 μm
- Obiectiv F0.9
- telemetru laser integrat în obiectiv (modele VISTA H35R / VISTA H50R)
- AMOLED 2560x2560
- Pachet de baterii IBP-7 cu schimbare rapidă
- Zoom digital excelent: 1x-8x
- Mod ultra clar
- Luminositate redusă, paletă de culori și alegere între grația culorilor reci și calde pentru economisirea ochilor
- Stabilizator electronic de imagine

5 Părți și comenzi ale dispozitivului

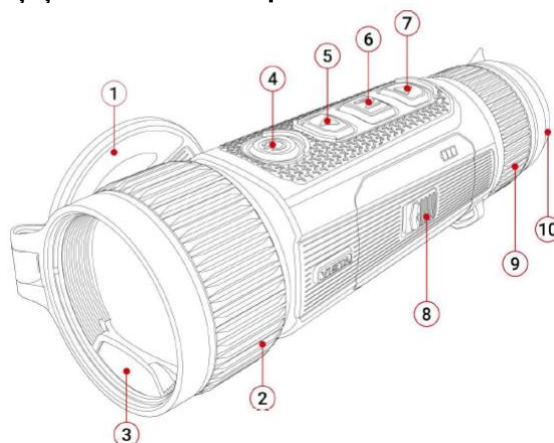

- | | |
|-----------------------------------|----------------|
| 1. Capac lentila | 6. buton Meniu |
| 2. Reglare focus | 7. buton JOS |
| 3. Telemetru cu laser (H35R/H50R) | 8. Acumulator |
| 4. Buton principal (P) buton | 9. Ocular |
| 5. buton SUS | 10. Ocula |

6 Utilizarea butoanelor și a funcțiilor acestora

Buton	Stare / Modul de funcționare curent	Apasare scurta	Apasare continuu
Buton principal ⏻	Oprit	--	Pornire
	Ecran principal	Pregătire pentru standby	Opire
	Standby	leșirea din modul standby	leșirea din modul standby
	Panou de control al meniului de comenzi rapide	Reveniți la nivelul superior al meniului cu salvare	Opire
	Interfața de control a meniului principal	Reveniți la nivelul superior al meniului fără a salva	Opire
Buton SUS ▲	Ecran principal	Zoom Digital	Pornire/Opire funcție telemetru
	Panou de control al meniului de comenzi rapide	Navigare în sus	--
	Panou de control al meniului	Navigare în sus	--
Buton Meniu M	Ecran principal	Deschideți meniul rapid	Navigare spre Meniue principal
	Panou de control al meniului de comenzi rapide	Comutarea și confirmarea parametrilor	Salvați și reveniți la ecranul principal
	Interfața de control a meniului principal	Intrați în submeniu / Comutați și confirmați parametrii	Salvați și reveniți la ecranul principal
Buton JOS ▼	Ecran principal	Inregistrare foto	Începeți înregistrarea video
	Inregistrare video	Inregistrare foto	Finalizați înregistrarea unui videoclip și salvați videoclipul
	Panou de control al meniului de comenzi rapide	Navigați Jos	--
	Panou de control al meniului	Navigați Jos	--
▲ + M	Ecran principal	--	PIP (imagine in imagine) oprire/pornire
▲ + ▼	Ecran principal	Calibrare obturator	Calibrare fundal
M + ▼	Ecran principal sau telemetru laser	--	Comutare între modul de măsurare unică și modul de măsurare continuă a distanței

7 Incarcare acumulator

Seria Vista este echipată cu o baterie litiu-ion înlocuibilă. Vă rugăm să încărcați complet bateria înainte de prima utilizare.

1. mod incarcare: incarcare directa

- Conectați mufa Type-C a cablului USB la mufa acumulatorului.
- Conectați celălalt capăt al cablului la mufa USB de pe adaptorul de alimentare.
- Conectați adaptorul de alimentare la priza de 100V-240V de la rețea.
- În timpul încărcării, LED-ul (LED-urile) de stare de pe pachetul (pachetele) de baterii vor clipi. Atunci când toate cele patru LED-uri sunt aprinse constant, bateria este complet încărcată.

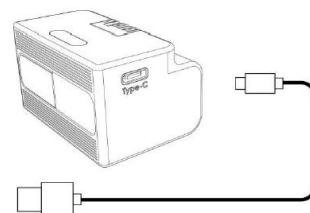

2. mod incarcare: incarcare prin port Type-C

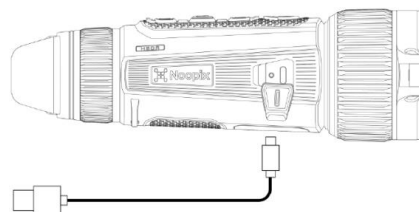

- Deschideți capacul portului Type-C de pe partea inferioară a dispozitivelor din seria Vista.
- Conectați fișa Type-C de pe cablul de date la portul Type-C.
- Conectați celălalt capăt al cablului în portul USB de pe adaptorul de alimentare.
- Conectați adaptorul de alimentare la o priză de 100 V-240 V de la rețea.
- Pictograma cu simbolul bateriei de pe afișaj se va schimba într-o pictogramă de încărcare.
- În timpul încărcării, LED-ul de stare de pe dispozitivele din seria Vista va indica starea de încărcare.
- În timpul încărcării, LED-ul de stare va fi roșu continuu. Când este complet încărcat, LED-ul va deveni verde.

Introducerea pachetului de baterii

- Trageți butonul de blocare de pe capacul compartimentului bateriei și scoateți pachetul de baterii din compartimentul bateriei.
- Introduceți pachetul de baterii în poziția indicată și așa cum se arată în diagramă, înlocuiți capacul și apăsați butonul de blocare pentru a închide capacul

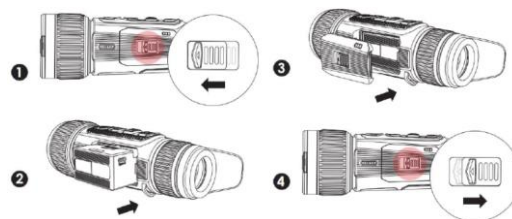

Biztonsági előírások

După o depozitare prelungită, bateria nu trebuie încărcată complet imediat și trebuie să aveți grijă să vă asigurați că nu este complet descărcată în timpul depozitării.

Dacă dispozitivul este plasat într-o cameră caldă după ce s-a răcit, lăsați 30-40 de minute pentru ca acesta să se încălzească înainte de încărcare!

Când încărcați, nu lăsați încărcătorul și bateria nesupravegheate!

Nu utilizați un încărcător deteriorat sau modificat pentru încărcare!

Încărcarea trebuie efectuată numai la o temperatură ambientală cuprinsă între 0°C și +45°C, altfel durata de viață a bateriei va fi redusă!

Nu încărcați bateria pentru mai mult de 24 de ore!

Țineți acumulatorul departe de temperaturi ridicate și flăcări deschise!

Nu scufundați acumulatorul în apă.

Nu conectați un al treilea dispozitiv al cărui consum de curent depășește curentul maxim permis.

Deși bateria este protejată împotriva scurtcircuitelor, protejați contactele bateriei de situațiile care ar putea provoca un scurtcircuit.

Nu dezasamblați sau modificați bateria!

Nu loviți sau aruncați bateria!

La temperaturi exterioare de 0°C, capacitatea bateriei este redusă, ceea ce nu indică o defecțiune.

8 Baterie externă

APP

Camerele cu termoviziune din seria Vista pot fi alimentate de la o sursă de alimentare externă, cum ar fi un „power bank” portabil (5V). Conectați sursa de alimentare externă la mufa Type-C de pe partea inferioară a camerei termice.

Dispozitivul va comuta la alimentarea externă și va încărca bateria.

Pictograma cu simbolul bateriei de pe afișaj se va schimba într-o pictogramă indicatoare  de încărcare.

Dacă nu este introdusă nicio baterie, o pictogramă USB  va apărea în locul pictogramei bateriei atunci când este conectată alimentarea externă.

Atunci când deconectați sursa de alimentare externă, dispozitivul trece automat la utilizarea bateriei introduse și nu se oprește.

9 Pornire/oprire și reglarea imaginii

Pentru pornire: deschideți capacul obiectivului. Apăsați și mențineți apăsat comutatorul principal pentru a porni. Așteptați câteva secunde să apară ecranul principal.

Rotiți dispozitivul de reglare a dioptriilor până când imaginea afișajelor din ocular este clară. Această ajustare nu va fi necesară ulterior dacă utilizatorul nu se schimbă.

Rotiți dispozitivul de reglare a focalizării de pe lentila obiectivului până când imaginea obiectului care urmează să fie focalizat este clară.

Reglați modul de imagine, luminozitatea afișajelor, claritatea, contrastul imaginii, așa cum este descris în secțiunea „Meniul de scurtături”.

Pentru a opri: Când ați terminat de utilizat dispozitivul, apăsați și mențineți apăsat întrerupătorul principal. Când alimentarea este oprită, se va afișa cronometrul de numărătoare inversă. Când cronometrul de oprire este apăsat, cronometrul de oprire va clipi. Apăsați orice buton în timpul numărătorii inverse pentru a opri procesul de stingere.

10 Actualizare și ce trebuie să știți despre NOCPIX APP

Kliens szoftver csatlakozás

Seria Vista suportă utilizarea tehnologiei NOCPIX APP, care vă permite să vă conectați la un smartphone sau la o tabletă prin Wi-Fi și apoi să efectuați transfer de imagini în timp real, control și actualizări de program.

Aplicația NOCPIX este disponibilă pe site-ul oficial www.nocpix.com sau poate fi găsită și descărcată din magazinul de aplicații.

Camera cu termoviziune este echipată cu un modul Wi-Fi, astfel încât aceasta poate fi conectată la dispozitive externe (PC, smartphone) prin intermediul canalului de comunicare Wi-Fi.

Când este afișat ecranul principal, apăsați lung și mențineți apăsat butonul M (Meniu) pentru a intra în meniul principal pentru a activa Wi-Fi.

După activarea funcției Wi-Fi, căutați semnalul Wi-Fi „VISTA_H50R_XXXXXX” pe dispozitivul extern. „XXXXXX” este numărul de serie (SN) al dispozitivului. Selectați Wi-Fi, introduceți parola de pe dispozitivul extern pentru conectare. Parola implicită este 12345678

După conectarea Wi-Fi reușită, utilizatorul poate controla funcțiile camerei termice de pe dispozitivul extern utilizând APP-ul deja instalat pe dispozitivul mobil.

permite, de exemplu, actualizarea dispozitivului, transferul de imagini în timp real, fișierele dispozitivului și calibrarea datei/orei.



Actualizarea dispozitivului

După ce descărcarea este completă, deschideți aplicația NOCPIX.

Dacă dispozitivul mobil și camera termică sunt deja conectate, deschideți traficul de date mobile pe dispozitivul mobil. Odată ce conexiunea este stabilită, va apărea un mesaj care oferă o actualizare. Faceți clic pe „Acum” pentru a descărca actualizările sau pe „Mai târziu” pentru a amâna.

Aplicația NOCPIX va reține ultimul dispozitiv conectat. Aceasta înseamnă că atunci când deschideți aplicația NOCPIX App, dispozitivul mobil va găsi automat actualizarea, chiar dacă camera cu termoviziune nu este conectată la dispozitivul mobil.

Atunci când o actualizare devine disponibilă și dispozitivul mobil este conectat la internet, actualizarea este descărcată prima. Odată ce camera cu termoviziune este conectată la dispozitivul mobil, actualizarea va fi efectuată automat.

Când actualizarea este finalizată, dispozitivul va reporni și va fi gata de utilizare.



11 Meniul de comenzi rapide

În meniul de scurtături, aveți posibilitatea de a configura cele mai frecvent utilizate funcții. Aceste funcții includ modul de imagine, luminozitatea, claritatea și contrastul.

Atunci când ecranul principal este vizibil, puteți comuta la meniul pictogramei de scurtătură prin apăsarea butonului M.

Utilizați butoanele ▲/ ▼ pentru a comuta între următoarele opțiuni:

Mod imagine - Modul imagine: apăsați butonul M pentru a schimba modul imagine (evidențiere alb - Alb fierbinte, evidențiere negru - Negru fierbinte, evidențiere roșu - Roșu fierbinte, culoare - Culoare, evidențiere - Evidențiere).

Luminozitate - Luminozitate imagine: Apăsați butonul M pentru a modifica luminozitatea în intervalul 1-10.

Finețe imagine - Finețe imagine: Apăsați butonul M pentru a modifica finețea imaginii în intervalul 1-10.

Contrast imagine - Contrast imagine.

Apăsați și mențineți apăsat butonul M pentru a salva setările și a reveni la ecranul principal.

Dacă nu efectuați nicio operație în meniul contextual timp de 7 secunde, dispozitivul salvează automat setarea curentă și revine la ecranul principal.



12 Meniul principal

Când vedeți ecranul principal, apăsați M pentru a intra în meniul principal.

Utilizați butoanele ▲și ▼ pentru a comuta între opțiuni.

În meniul principal, opțiunile se succed într-o secvență fără sfârșit. Apăsați ▼ pentru a trece de la ultima opțiune de pe prima pagină la prima opțiune de pe a doua pagină. Semnul > de pe prima opțiune de pe prima pagină poate fi mutat la ultima opțiune de pe a doua pagină prin apăsarea butonului ▲.

Pentru a modifica parametrii meniului curent sau pentru a deschide submeniul, apăsați tasta M.

În al doilea și al treilea nivel de meniu, parametrii sau funcțiile pot fi selectate prin apăsarea tastelor ▲/ ▼. Apăsați tasta M pentru a confirma selecția. Pictograma clipește pentru a indica salvarea și revenirea la nivelul de meniu sau submeniul superior.







Apăsarea butonului principal pe orice interfață de meniu va reveni la meniul anterior sau la ecranul principal fără salvare. Apăsați și mențineți apăsat butonul M pentru a salva modificările și a reveni la ecranul principal.

În orice interfață, dacă nu se întreprinde nicio acțiune timp de 15 secunde, dispozitivul revine la ecranul principal fără salvare.

Dacă se iese din meniul principal în timp ce camera cu termoviziune este utilizată continuu, cursorul (>) va rămâne în poziția anterioară ieșirii. După repornirea camerei cu termoviziune și intrarea în primul meniu principal, cursorul se va deplasa la prima opțiune din meniul principal.

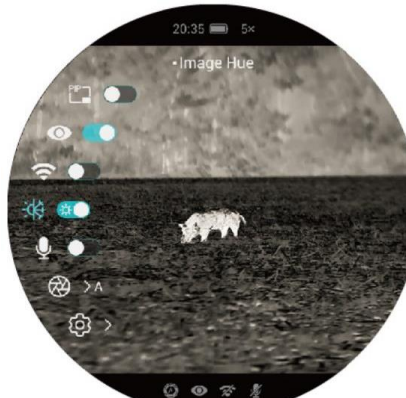

Opțiunile din meniul principal și descrierea lor

<p>Imagine in Imagine (PIP)</p> 	<p>Oprire / Pornire PIP</p> <ul style="list-style-type: none">• Apăsați și mențineți apăsat butonul M pentru a intra în meniul principal.• - Apăsați scurt butonul M pentru a comuta modul ON/OFF.• - Funcția PIP (imagine în imagine) vă permite să afișați un ecran mic pe ecranul principal. Ecranul mic afișează zona de imagine acoperită de rețicul din centrul ecranului principal la o mărire de 2X.	
<p>Ultraclear</p> 	<p>On/Off modul Ultraclear</p> <ul style="list-style-type: none">- Țineți apăsat butonul M pentru a intra în meniul principal.- Selectați modul ultra clar prin apăsarea butoanelor ▲ / ▼.- Apăsați scurt butonul M pentru a comuta modul ON/OFF, în timpul căruia se aude sunetul de calibrare a obturatorului.- La comutarea pe ON/OFF, pictograma barei de stare se modifică în funcție de setare.- Atunci când modul ultra clar este activat, înnorările, ploile, ceața sau alte condiții meteorologice dificile pot oferi o imagine mai detaliată decât de obicei.	
<p>Wi-Fi</p> 	<p>Wi-Fi On/Off</p> <p>Apăsați și mențineți apăsat butonul M pentru a intra în meniul principal.</p> <ul style="list-style-type: none">- Apăsați ▲ / ▼ pentru a selecta Wi-Fi.- Apăsați scurt butonul M pentru a activa/dezactiva Wi-Fi.- Când Wi-Fi este activat, parola implicită este afișată după pictograma Wi-Fi timp de 3 secunde.- Parola implicită este 12345678. Parola modificată nu va fi afișată atunci când Wi-Fi este pornit.- Când Wi-Fi este activat, bara de stare de pe ecran afișează pictograma funcției.	
<p>Mod de culoare</p> 	<p>Selectarea modului de culoare</p> <p>Țineți apăsat butonul M pentru a intra în meniul principal.</p> <ul style="list-style-type: none">- Apăsați butoanele ▲ / ▼ pentru a selecta opțiunea de gradient de culoare.- Apăsați scurt butonul M pentru a selecta între „C” (rece) sau „W” (cald).- În modul de culoare rece (C) imaginea va fi mai contrastantă și mai detaliată, în modul de culoare caldă (W) imaginea va fi mai moale, ochii observatorului nu vor obosi și observația poate fi efectuată pentru o perioadă mai lungă.- Modul de culoare selectat nu are niciun efect asupra tipului de paletă de culori.	

Microfon



Selectarea modului cu microfon

- Țineți apăsat butonul M pentru a intra în meniul principal.
- - Apăsați ▲/ ▼ pentru a selecta opțiunea microfon.
- - Apăsați scurt butonul M pentru a porni/opri microfonul.
- - Pictograma microfon va fi afișată pe bara de stare atunci când microfonul este pornit.



Calibrare



Selectarea modului de calibrare

Dacă, în cazuri foarte rare, calitatea imaginii se deteriorează sau imaginea devine neuniformă, calibrarea poate rezolva problema. Calibrarea poate compensa temperatura de fond a senzorului și poate elimina defectele imaginii.

Sunt disponibile două moduri de calibrare: calibrarea automată a obturatorului (A) sau calibrarea manuală (M). Indiferent de modul de calibrare setat, calibrarea obturatorului și calibrarea fundalului pot fi efectuate manual.

- Apăsați și mențineți apăsat butonul M pentru a intra în meniul principal.
- Apăsați butonul ▲/ ▼ pentru a selecta opțiunea modului de calibrare.
- Apăsați scurt butonul M pentru a intra în funcția de calibrare.
- Apăsați scurt butonul ▲/ ▼ pentru a selecta „A” sau „M”.
- Calibrarea automată a obturatorului: controlată prin program, calibrare automată în caz de deteriorare a calității imaginii
- Calibrarea manuală a obturatorului: în funcție de calitatea imaginii, calibrare declanșată de utilizator prin apăsarea simultană a butoanelor ▲ + ▼.



Calibrare obturator



0.3s



Calibrare fundal



1.0s

- Apăsați butonul M pentru a confirma selecția. Pictograma de pe bara de stare se va schimba în funcție de selecție.

Galerie



Vizualizare fișierele foto/video de pe dispozitivul dvs.

- Apăsați și mențineți apăsat butonul M pentru a intra în meniul principal.
- - Apăsați ▲/ ▼ pentru a selecta opțiunea galerie.
- - Apăsați scurt butonul M pentru a intra în funcția galerie.
- - Dacă numărul de fișiere este mare, afișarea fișierelor poate dura ceva timp.
- - Butoanele din panoul de control au următoarele funcții:





		Interfața dosarului	Interfață a fișierelor	Interfață de redare
Buton principal	Apasare scurta	Înapoi la meniul de sus	Înapoi la meniul de sus	Înapoi la meniul de sus
Buton SUS	Apasare scurta	Navigatie sus	Navigatie sus	Inapoi
	Apasare continuu	Pagina anterioară	Pagina anterioară	/
Buton Meniu	Apasare scurta	Deschideți un dosar	Vezi fișierul	Pauză/Play
	Apasare continuu	Înapoi la ecranul principal	Înapoi la ecranul principal	Înapoi la ecranul principal
Buton JOS	Apasare scurta	Navigati jos	Navigati jos	Redirectionare inainte
	Apasare continuu	Pagina urmatoare	Pagina urmatoare	/







Executarea setarilor generale

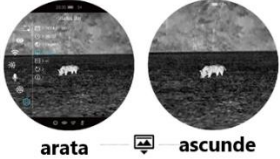

- Apăsați și mențineți apăsat butonul M pentru a intra în meniul principal.
- - Apăsați butoanele ▲/ ▼ pentru a selecta opțiunea de setări.
- - Apăsați scurt butonul M pentru a intra în submeniu.
- - Acest meniu vă permite să configurați următoarele setări.

Setari



Data 	<p>Setarea datei sistemului</p> <ul style="list-style-type: none"> • Apăsați butonul ▲/ ▼ pentru a selecta opțiunea dată în submeniul setări. • - Format dată: an/lună/zi • - Apăsați scurt tasta M pentru a intra în submeniul datei. Un simbol triunghiular este afișat deasupra și dedesubtul valorii care urmează să fie setată. • - Vă puteți deplasa între an, lună, zi apăsând scurt butonul M. • - Apăsați butoanele ▲/ ▼ pentru a seta data corectă. • - Apăsați și mențineți apăsat butonul M pentru a salva și a ieși.
Ora 	<p>Setarea orei de sistem</p> <ul style="list-style-type: none"> • Apăsați butoanele ▲/ ▼ pentru a selecta opțiunea de timp în submeniul de setări. • - Formatul timpului este oră:minut, sub forma unui afișaj de 24 de ore. • - Apăsați scurt tasta M pentru a intra în submeniul ora. Un semn triunghiular este afișat deasupra și dedesubtul valorii care urmează să fie setată. • - Apăsați scurt tasta M pentru a vă deplasa între ore și minute. • - Apăsați butonul ▲/ ▼ pentru a seta ora corectă. • - Apăsați și mențineți apăsat butonul M pentru a salva și a ieși. Bara de stare va afișa ora actualizată.
Limba 	<p>Alegerea limbii meniului</p> <ul style="list-style-type: none"> • Apăsați tastele ▲/ ▼ pentru a selecta opțiunea de limbă în submeniul de setări. • - Apăsați scurt tasta M pentru a intra în submeniul de limbă. • - Apăsați tasta ▲/ ▼ pentru a selecta limba dorită. • - Apăsați scurt butonul M pentru a confirma selecția. În același timp, setarea este salvată automat și vă întoarceți la submeniul de setări.

	<p>Bara de stare</p> 	<p>Activarea/dezactivarea funcției de ascundere automată a afișajelor</p> <ul style="list-style-type: none"> • Apăsați butoanele ▲/ ▼ pentru a selecta opțiunea Bara de stare în submeniul Setări. • - Dacă selectați Hide (Ascunde), în interfața cu utilizatorul rămân vizibile doar pictogramele ora, mărire și starea bateriei. Dacă selectați Afișare, toate pictogramele vor fi afișate. <div style="text-align: center;">  <p>arata ascunde</p> </div>												
	<p>Unitatea de măsură</p> 	<p>Setarea unității de distanță</p> <ul style="list-style-type: none"> • - Apăsați butoanele ▲/ ▼ pentru a selecta opțiunea de unitate de măsură în submeniul de setări. • - Puteți alege între metru (m) și yard (yd). 												
<p>Setari</p> 	<p>Stabilizarea electronică a imaginii</p> 	<p>On/Off funcția stabilizarea electronică a imaginii</p> <ul style="list-style-type: none"> • - Apăsați butonul ▲/ ▼ pentru a selecta EIS în submeniul de setări. • - Apăsați scurt butonul M pentru a activa/dezactiva funcția EIS. • - După activarea funcției EIS, dimensiunea imaginii crește ușor. • - În mod implicit, atunci când zoom-ul electronic este mai mare de 1x, funcția EIS este activată și comutatorul de funcție nu are niciun efect. • - Atunci când telemetrul laser este pornit, funcția EIS este oprită în mod implicit. 												
	<p>Revenirea la setările din fabrică</p> 	<p>Revenirea la setările din fabrică</p> <p>Apăsați butoanele ▲/ ▼ pentru a selecta opțiunea Revenire la setările din fabrică în submeniul Setări.</p> <ul style="list-style-type: none"> - Apăsați scurt butonul M pentru a deschide submeniul Return to factory settings (Revenire la setările din fabrică). - Apăsați scurt butonul ▲/ ▼ pentru a selecta 'Da' sau 'Nu'. Selectați „Da” pentru a confirma revenirea și „Nu” pentru a anula revenirea. - Apăsați scurt butonul M pentru a confirma selecția. - Dacă este selectat și confirmat „Da”, camera cu termoviziune va reporni automat. - Dacă este selectat „Nu”, operațiunea este anulată și se revine la ecranul anterior. <p>După resetare, următoarele funcții sunt resetate la setările din fabrică:</p> <table style="width: 100%; border: none;"> <tr> <td style="width: 50%;">- Mod imagine: evidențiere alb</td> <td style="width: 50%;">- Mod ultra clar: oprit</td> </tr> <tr> <td>- Luminozitate: nivel 5</td> <td>- Wi-Fi: oprit</td> </tr> <tr> <td>- Sharpness: nivel 5</td> <td>- Culoare: rece (C)</td> </tr> <tr> <td>- Contrastul imaginii: nivel 5</td> <td>- Microfon: oprit</td> </tr> <tr> <td>- Zoom digital: x1</td> <td>- Mod de calibrare: automat (A)</td> </tr> <tr> <td>- Bara de stare: indicator</td> <td>- Unitate de măsură: m</td> </tr> </table>	- Mod imagine: evidențiere alb	- Mod ultra clar: oprit	- Luminozitate: nivel 5	- Wi-Fi: oprit	- Sharpness: nivel 5	- Culoare: rece (C)	- Contrastul imaginii: nivel 5	- Microfon: oprit	- Zoom digital: x1	- Mod de calibrare: automat (A)	- Bara de stare: indicator	- Unitate de măsură: m
- Mod imagine: evidențiere alb	- Mod ultra clar: oprit													
- Luminozitate: nivel 5	- Wi-Fi: oprit													
- Sharpness: nivel 5	- Culoare: rece (C)													
- Contrastul imaginii: nivel 5	- Microfon: oprit													
- Zoom digital: x1	- Mod de calibrare: automat (A)													
- Bara de stare: indicator	- Unitate de măsură: m													

Setari 	Info 	Obțineți informații despre dispozitiv <ul style="list-style-type: none"> - Apăsați butoanele ▲/ ▼ pentru a selecta opțiunea Obține informații despre dispozitiv în submeniul Setări. - Apăsați scurt tasta M pentru a afișa informațiile relevante despre dispozitiv. - Informațiile afișate despre dispozitiv includ: model, firmware, PN (numărul produsului), SN (numărul de serie), versiunea hardware... etc. - Apăsați și mențineți apăsată tasta M pentru a reveni la submeniul de setări.
--	--	--



13 Zoom digital

- Camerele cu termoviziune din seria Vista acceptă zoom digital rapid pentru a mări imaginea vizibilă.
- Când ecranul principal este vizibil, mărirea poate fi efectuată prin apăsarea butonului ▲.
- Mărirea curentă este afișată în bara de stare.
- Mărirea de bază crește cu 1x - 8x.

14 Realizarea de fotografii și clipuri video

Camerele cu termoviziune din seria Vista au 64 GB de memorie încorporată pentru stocarea fotografiilor și înregistrărilor video. Fișierele care conțin fotografii și înregistrări video sunt denumite în funcție de datele de timp, astfel încât, înainte de a utiliza funcția de înregistrare foto/video, se recomandă setarea sincronizării timpului în meniul principal (consultați Meniul principal - Setări - Data/ora) sau prin selectarea opțiunii de sincronizare a timpului în meniul Setări al APP. Instrucțiunile de utilizare a NOCPIX APP pot fi descărcate de pe site-ul web al producătorului (www.nocpix.com).

Inregistrare foto

- Când este afișat ecranul principal, puteți face o fotografie apăsând butonul ▼. Pictograma aparatului foto  va clipi în colțul din stânga sus al ecranului, iar imaginea va fi înghețată timp de 0,5 secunde în timpul funcționării funcției. După ce fotografia este făcută, pictograma dispare.
- Fotografiile vor fi salvate în memoria încorporată.
- Dacă spațiul de memorie este redus, va apărea o pictogramă de avertizare  lângă pictograma aparatului foto. Descărcați fotografiile pe un alt dispozitiv de stocare pentru a elibera spațiu de memorie.

Inregistrare video

- Când este afișat ecranul principal, puteți începe înregistrarea ținând apăsat butonul ▼.
- Pictograma aparatului foto  și contorul timpului de înregistrare în format oră: minut: secundă vor apărea în colțul din stânga sus al ecranului.
- Punctul roșu din stânga afișajului de timp va clipi continuu în timpul înregistrării.
- fotografie poate fi făcută în timpul înregistrării prin apăsarea scurtă a butonului ▼.
 - Pentru a opri înregistrarea, țineți apăsat din nou butonul ▼.
 - Fotografiile și înregistrările video sunt salvate în memoria încorporată.
 - Seria Vista poate, de asemenea, să înregistreze audio automat în paralel cu înregistrarea video, datorită microfonului încorporat.

ATENȚIE!

- Meniul rămâne disponibil în timpul înregistrării unui videoclip.
- Dosarele se numesc IMG_year_month_day_hour_perc_second.jpg (pentru fotografii) și VID_year_month_day_hour_perc_second.mp4 (pentru înregistrări vi-deo).
- Numărul de fișiere depinde de capacitatea memoriei încorporate. Verificați capacitatea rămasă a memoriei încorporate în sistemul dvs. Descărcați înregistrările pe un alt suport cât mai curând posibil pentru a vă asigura că există suficient spațiu pentru a salva noi înregistrări.

Accesați conținutul memoriei încorporate

Atunci când camera cu termoviziune este pornită și conectată la un PC, memoria sa încorporată va fi recunoscută ca o memorie flash care conține fotografii și videoclipuri, din care fotografiile și videoclipurile pot fi copiate pe computer.

Conectați-o la computer utilizând cablul USB.

Porniți dispozitivul.

- Faceți dublu clic pe pictograma „Computerul meu” de pe PC-ul Windows, apoi localizați și faceți dublu clic pe dispozitivul „NOCPIX”, apoi faceți din nou dublu clic pe pictograma „NOCPIX” pentru a deschide conținutul memoriei integrate.
- Fișierele, denumite în funcție de momentul creării lor, vor fi afișate imediat ce intrați în memorie.

15 Măsurarea cu laser a distanței (numai pe gențile Ti H35R/H50R)

Când este afișat ecranul principal, apăsați lung și mențineți apăsat butonul ▲ pentru a activa/dezactiva funcția de măsurare a distanței cu laser.

În meniul de configurare, puteți selecta unitatea de distanță dorită în submeniul unitate de măsură.

Apăsați și mențineți apăsat butonul ▲ pentru a ieși din funcția de măsurare a distanței cu laser.

Telemetrul poate fi comutat în modul de măsurare continuă (CONT) sau măsurare unică (SGL) prin apăsarea și menținerea simultană a butoanelor M + ▼. În modul de măsurare continuă, apăsarea și menținerea butonului ▲ va porni măsurarea, eliberarea butonului va opri măsurarea.

16 Revizuire tehnică

- Inspecție externă: fisuri în înveliș.
- Inspecția lentilei frontale și a lentilei ocularului pentru zgârieturi, murdărie și depuneri de murdărie. Inspectarea acumulatorului (încărcat complet în prealabil) și a contactelor (precipitații de sare, oxidare).

17 Întreținere

Aparatul necesită întreținere de cel puțin două ori pe an, inclusiv: Ștergeți suprafețele din plastic și metal ale camerei cu termoviziune pentru a îndepărta praful și murdăria. Unsoarea siliconică poate fi utilizată pentru curățare.

Curățați contactele electrice și contactele camerei bateriei cu un detergent pentru contacte fără grăsime.

Verificați și curățați lentilele frontale și oculare după cum este necesar, utilizând unelte de curățare speciale pentru acest tip de lentile.

18 Erori posibile și soluțiile lor posibile

Tabelul de mai jos enumeră erorile posibile și soluțiile posibile ale acestora. Dacă soluțiile sugerate nu funcționează, contactați service-ul mărcii indicat pe tichetul de garanție.

Eroare	Posibila cauza	Soluție
Dispozitivul nu se poate porni	Bateria este descărcată.	Încărcați.
Camera termică nu poate funcționa de la o sursă de alimentare externă.	Cablul USB este rupt.	Verificați cablul USB.
	Sursa de alimentare externă s-a epuizat.	Verificați sursa de alimentare externă.
Imaginea este prea întunecată.	Factor de luminozitate redus.	Reglați nivelul de luminozitate al ecranului
Calitatea imaginii este prea slabă sau distanța de detectare este mică.	Condițiile meteorologice sunt prea rele, de exemplu zăpadă, ploaie, ceață... etc..	
Dispozitivul nu se poate conecta la telefon mobil sau la calculator	Parola Wi-Fi este incorectă.	Introduceți parola corectă.
	Prea multe semnale Wi-Fi în mediul dispozitivului.	Mutați dispozitivul într-un loc cu un semnal slab.
Semnalul Wi-Fi dispăre sau este întrerupt.	Dispozitivul nu primește un semnal sau ceva blochează conexiunea dintre dispozitiv și receptor (de exemplu, un perete de beton).	Găsiți un alt loc cu un semnal Wi-Fi stabil.
Calitatea imaginii este mai slabă la temperaturi exterioare scăzute decât la temperaturi exterioare normale	La temperaturi exterioare de peste 0°C, diferența de temperatură dintre fundalul și obiectul observat este mai mare, astfel încât calitatea imaginii este mai bună decât la temperaturi exterioare scăzute, când temperatura obiectului observat este, de asemenea, mai scăzută din cauza răcirii puternice. Acest fenomen este o caracteristică specifică a sistemelor de termoviziune și nu implică o funcționare anormală.	

19 Certificat de conformitate

Dispozitivul a fost testat de producător pentru a respecta Directivele 2014/53EU și 2011/65/EU.

WLAN: 2,412-2,472GHz (UE)

Puterea unității transmițătoare fără fir <20dBm (UE)



Informații despre producător



Inlumen Technologies Co., Ltd.

E-mail: service@nocpox.com

Website: www.nocpox.com

Ad.: North 6F, Building B3, Hefei Software Park,

No.800 Wanqianq West Road, Hefei National High-tech Industry Development District, Anhui, China

20 Garanția

Garanția producătorului: 3 ani garanție generală pentru dispozitiv, 10 ani pentru senzor, 2 ani pentru baterie

Atentie!

Atunci când utilizați produsul, nu îl expuneți la substanțe chimice, agenți fizici sau șocuri evitabile care pot fi suspectate sau cunoscute că provoacă deteriorări. Evitați să supuneți produsul efectelor sau deteriorărilor produse de întreținere sau de alte neglijente. Aveți grijă de dispozitiv în timpul transportului, depozitării și utilizării. Protejați de șocuri, frecare, impact, radiații (de exemplu, dar fără a se limita la apă, radiații solare, câmpuri electrice, termice sau magnetice). Nu permiteți contactul cu substanțe chimice sau de altă natură, utilizați întotdeauna cu mâinile curate.